

DE

FR

ES

IT

netvue

Orb Cam Quick Guide

Warnung

Dieses Gerät wurde getestet und entspricht den Grenzwerten für ein digitales Gerät der Klasse B, entsprechend Teil 15 der FCC-Richtlinien. Diese Grenzwerte sollen einen angemessenen Schutz gegen schädliche Störungen bei einer festen Installation bieten. Diese Grenzwerte dienen dem Schutz vor schädlichen Störungen, wenn das Gerät in einer kommerziellen Umgebung verwendet wird. Das Gerät erzeugt und benutzt Funkfrequenzenergie und kann solche abstrahlen und kann, wenn es nicht gemäß den Anweisungen installiert und benutzt wird, Funkkommunikationen beeinträchtigen.

Die Antennen, die für diesen Sender verwendet werden, müssen so installiert werden, dass sie einen Abstand von mindestens 20 cm von allen Personen gewährleisten und nicht in Verbindung mit anderen Antennen oder Sendern aufgestellt werden dürfen.

FCC (USA) 15.9 verbietet das Abhören mit Ausnahme der Tätigkeit von Strafverfolgungsbeamten, die unter rechtmäßiger Autorität durchgeführt werden. Niemand darf direkt oder indirekt ein Gerät verwenden, das gemäß der Bestimmung dieses Teils zum Zweck des Abhörens oder Aufnehmens des privaten Gesprächs von anderen, es sei denn, eine solche Nutzung ist von allen beteiligten Parteien genehmigt.

CE RED

Das Produkt kann in allen EU-Mitgliedstaaten verwendet werden.

Avertissement

Cet appareil est bien déjà testé et prouvé conforme aux limites des appareils électroniques de Classe B et à la section 15 des règlements de la FCC. Ces limites sont créées pour fournir des protections raisonnables contre les interférences nuisibles quand cet appareil est utilisé dans un environnement commercial. Cet appareil génère l'usage et peut émettre de l'énergie de fréquences radio, s'il n'est pas installé selon les instructions, il causerait des interférences nuisibles aux communications radio.

L'antenne de l'émetteur doit être installée avec une distance de séparation avec les personnes de 20cm. Et il ne peut pas être co-localisé ensemble avec d'autres émetteurs.

L'article 15.9 de FCC (USA) interdit l'écoute indiscreète sauf pour les opérations des agents de la force publique. Personne ne doit utiliser, directement ou indirectement, un appareil exploité en vertu de la présente partie dans le but d'entendre ou d'enregistrer conversations d'autres personnes à moins que cette utilisation ne soit autorisée par toutes les parties engagées dans la conversation.

CE RED

Cet appareil peut être utilisé dans les pays de l'Union Européenne. Toujours disponible pour vous fournir des aides supplémentaires.

Advertencias

Este equipo ha sido probado y se encontró que cumple con los límites para un dispositivo digital de Clase B, de conformidad con la Parte 15 de las Reglas de la FCC. Estos límites están diseñados para proporcionar una protección razonable contra interferencias dañinas cuando el equipo se opera en un entorno comercial. Este equipo genera y puede irradiar energía de radiofrecuencia y, si no se instala y utiliza de acuerdo con las instrucciones, puede causar interferencias perjudiciales a las comunicaciones de radio.

Las antenas utilizadas para este transmisor deben instalarse para proporcionar una distancia de separación de al menos 20 cm de todas las personas y no deben colocarse conjuntamente para funcionar en conjunto con cualquier otra antena o transmisor.

FCC (EE. UU.) 15.9 prohibición de espiar, excepto para las operaciones de los agentes del orden conducidos bajo autoridad legal, ninguna persona usará, ya sea directa o indirectamente, un dispositivo operado de acuerdo con la provisión de esta parte con el propósito de escuchar o grabar las conversaciones privadas de otro a menos que dicho uso sea autorizado por todas las partes que participan en la conversación.

CE RED

Este producto puede ser usado en todos los estados miembros de la UE. No dude en contactarnos para ayudas adicionales.

Avvertenza

Il presente dispositivo è stato collaudato ed è risultato conforme ai limiti stabiliti per i dispositivi digitali di Classe B, ai sensi della Parte 15 delle Normative FCC. Questi limiti sono stati studiati per fornire una protezione ragionevole dalle interferenze nocive qualora l'attrezzatura viene utilizzata in un ambiente commerciale. Questa attrezzatura genera, utilizza e può irradiare energia a radiofrequenza e, se non installata e usata in conformità con il manuale di istruzioni, può causare interferenze nocive alle radiocomunicazioni.

Le antenne utilizzate per questo trasmettitore devono essere installate per fornire una distanza di separazione di almeno 20cm da tutte le persone e non possono essere collocate o operate in congiunzione con alcuno altro trasmettitore.

Divieto 15.9 di FCC (USA) contro le intercettazioni, fatta eccezione per le operazioni di funzionari dell'applicazione della legge condotte sotto l'autorità legittima, nessuna persona può utilizzare, direttamente o indirettamente, un dispositivo funzionato in conformità del disposto della presente parte allo scopo di ascoltare o registrare le conversazioni private di altri a meno che tale utilizzo è autorizzato da tutte le parti di impegnarsi nella conversazione.

CE RED

Questo prodotto può essere utilizzato in tutti gli stati membri dell'UE. Non esitare a contattarci per ulteriore aiuto.

What's In The Box



Montagehalterung
Support de montage
Soporte de montaje
Staffa di fissaggio

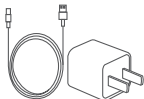

Netzteil
Adaptateur d'alimentation
Adaptador de corriente
Adattatore di Alimentazione



Platzkennzeichnung
Etiquette de localisation
Pegamento de ubicación
Etichetta di posizione



X 2

Ankers
Ancres
Anclajes
Ancore



X 2

Schraube
Vis
Tornillo
vite



Kurzanleitung
Guide rapide
Guía rápida
Guida Rapido

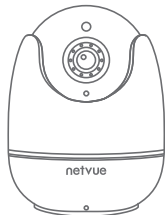

Orb Cam

More About Netvue Orb Cam

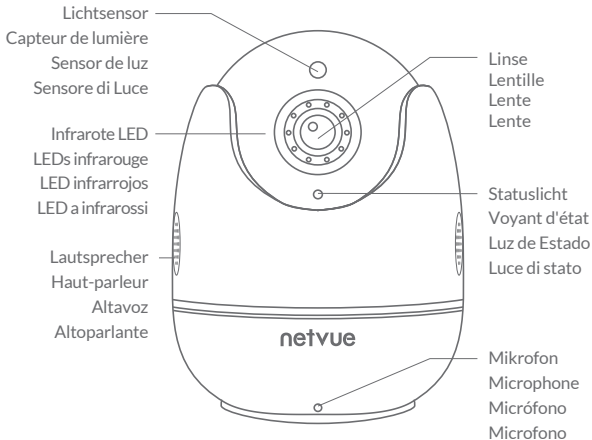

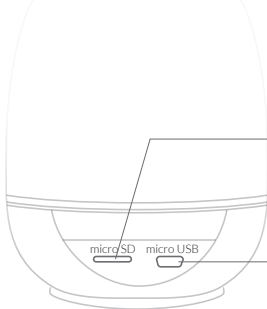

Steckkartenplatz für Mikro SD Karte
Slot de Carte Micro SD
Ranura para tarjeta Micro SD
Slot per scheda Micro SD

microSD micro USB

Stromschnittstelle
Interface de Puissance
Interfaz de Alimentación
Interfaccia Alimentazione

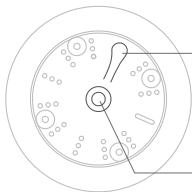

Wi-Fi Konfiguration Taste
Wi-Fi Configuration Bouton
Botón de Configuración de Wi-Fi
Wi-Fi Configurazione Pulsante

Loch zur Stütze
Soutien Trou
Agujero de soporte
Foro di supporto

Lesen vor Einbau

1. Bewahren Sie sich die Orb Cam außer Reichweite von den Kindern und Haustieren aufhalten.
2. Netzspannung, die Bedienung der Orb Cam benötigt, soll DC5V sein.
3. Das Produkt kann nur in geeigneter Temperatur und Feuchtigkeit:
Bedienungstemperatur: -10°C to 50°C (14°F to 122°F)
Bedienungsfeuchtigkeit: 0-95%
4. Bitte die Kameralinse nicht unter direktem Sonnenlicht darlegen.

Bitte beachten Sie, dass:

1. Netvue Orb Cam nur mit 2.4 GHz WLAN funktioniert.
2. starke Beleuchtungen die QR-Codelesung beeinträchtigen könnten.
3. das Gerät nicht hinter Möbeln oder in der Nähe von Mikrowellen anbringen sollte. Stellen Sie außerdem sicher, dass Ihr Gerät sich in Reichweite Ihres WLANs befindet.

Lire Avant d'Installer

1. Gardez la Orb Cam et tous les éléments détachés hors de portée des enfants et des animaux domestiques.
2. La tension d'alimentation requise pour faire fonctionner la Orb Cam doit être de DC5V.
3. Le produit ne peut être utilisé que dans la température et l'humidité convenables:
Température de fonctionnement:-10°C to 50°C (14°F to 122°F)
Humidité de fonctionnement: 0-95%
4. N'exposez pas les lentilles de la caméra à la lumière directe du soleil.

Nota :

1. Netvue Orb Cam ne fonctionne qu'avec le Wi-Fi à 2,4 GHz.
2. Les lumières fortes pourraient interférer lorsque vous scannez le code QR.
3. Ne placez pas l'appareil derrière des meubles ou près d'un micro-ondes. Essayez de le conserver à la portée du signal de Wi-Fi.

Lea Antes de Instalar

1. Mantenga la Orb Cam y todos sus accesorios fuera del alcance de los niños y las mascotas.
2. El voltaje de la fuente de alimentación que se requiere para operar la Orb Cam debería ser DC5V.
3. El producto solo se puede usar a temperatura y humedad adecuadas:
Temperatura de funcionamiento: -10°C to 50°C (14°F to 122°F)
Humedad de funcionamiento: 0-95%
4. No exponga la lente de la cámara a la luz solar directa.

Nota :

1. Netvue Orb Cam sólo funciona con Wi-Fi de 2.4GHz.
2. Las luces fuertes pueden interferir con la capacidad de escanear el código QR.
3. Evite colocar el dispositivo detrás de los muebles o cerca de microondas. Intenta mantenerlo dentro del alcance de tu señal Wi-Fi.

Leggere prima di installare

1. Tenere la Orb Cam e tutti gli accessori fuori dalla portata di bambini e animali domestici.
2. La tensione di alimentazione necessaria per utilizzare Orb Cam dovrebbe essere DC5V.
3. Il prodotto può essere utilizzato solo a temperatura e umidità adeguate:
Temperatura di funzionamento: -10°C to 50°C (14°F to 122°F)
Umidità operativa: 0-95%
4. Si prega di non esporre l'obiettivo della videocamera alla luce diretta del sole.

Nota :

1. La Netvue Orb Cam funziona solo con Wi-Fi a 2,4 GHz.
2. Le luci intense possono interferire con la funzione di eseguire la scansione del codice QR.
3. Evitare di posizionare il dispositivo dietro i mobili o vicino alle microonde. Cerca di tenerlo a portata del segnale Wi-Fi.

Set Up With The Netvue App



Laden Sie die Netvue App aus dem App Store oder Google Play herunter. unter der applikationsinternen Anleitung den ganzen Einstellungsprozess vervollständigen.

Play Téléchargez l'application Netvue depuis l'App Store ou Google Play. Suivez les instructions de l'application pour terminer l'ensemble du processus de configuration.

Descargue la aplicación Netvue desde App store o Google Play. Siga las instrucciones en la aplicación para completar todo el proceso de configuración.

Scarica l'app Netvue da App Store o Google Play. Seguire le istruzioni in-app per completare l'intera procedura di configurazione.

Mount Your Orb Cam

Sie können Ihr Orb Cam an der Wand montieren.

Vous pouvez installer l'Orb Cam au mur.

Puedes montar tu Orb Cam en la pared.

Puoi montare la tua Orb Cam sul muro.

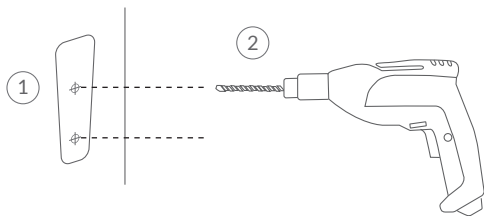

1. Bitte verwenden Sie den mitgelieferten Bohrschablone-Aufkleber, um die Bohrungspositionen auf der Wand zu markieren, anschließend bohren Sie mit einem Bohrer (6 mm) zwei Löcher.

1. Utilisez l'étiquette de localisation pour marquer la position de trou au mur. Ensuite utilisez le foret (6mm) pour forer deux trous.

1. Utilice el pegamento de ubicación de perforación suministrada para marcar la ubicación de los orificios en la pared. A continuación, utilice el taladro (6 mm) para perforar dos orificios.

1. Utilizza l'etichetta di posizione fornita per contrassegnare la posizione dei fori sul muro. In seguito utilizza la punta da trapano (6 mm) per praticare due fori.

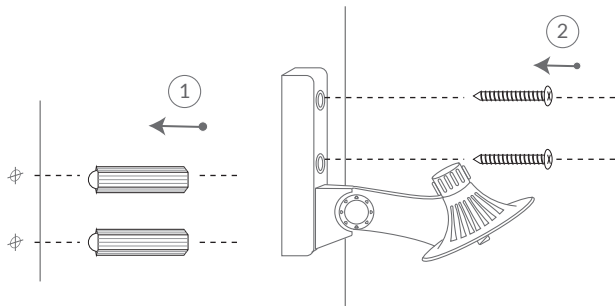

2. Installieren Sie zunächst die Anker, um die Schrauben festzuhalten, dann verwenden Sie die mitgelieferten Schrauben, um die Halterung zu installieren.
2. Installez les ancrés pour maintenir les vis, puis installez le Support de Montage par les vis fournies.
2. Instale los anclajes para sujetar los tornillos y, a continuación, instale el soporte de montaje con los tornillos suministrados.
2. Installa le ancore per tenere le viti, e in seguito installa la staffa di fissaggio con le viti fornite.

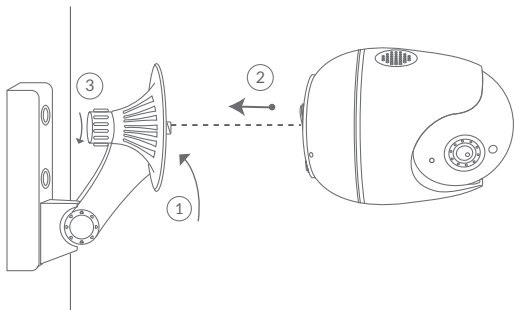

3. Stellen Sie den Winkel in die richtige Position ein, dann befestigen Sie das Orb Cam an der Halterung.
3. Ajustez l'angle à la position convenable. Puis fixez l'Orb Cam sur le Support de Montage.
3. Ajuste el ángulo a la posición correcta. A continuación, fije Orb Cam en el soporte de montaje.
3. Regola l'angolo nella posizione corretta. Successivamente fissa la Orb Cam alla staffa di fissaggio.

Status Light

Netvue Orb Cam verwendet Statusanzeige für Kommunikation.

La Netvue Orb Cam utilise la lampe de témoin pour communiquer.

La Netvue Orb Cam usa luz de estado para comunicarse.

Netvue Orb Cam utilizza la luce di stato per comunicare.

Statusanzeige	Beschreibung
Grün	Online
Blinkt Schnell Grün	Wi-Fi Konfiguration
Nichts	Offline

Lampe de témoin	Description
Vert Solide	En Ligne
Vert Clignotant Rapidement	Configuration Wi-Fi
Aucun	Hors Ligne

Luz de Estado	Descripción
Verde Sólido	En ligne
Parpadeo Rápido Verde	Configuración Wi-Fi
Ninguno	Hors Ligne

Luce di stato	Descrizione
Verde Fisso	Online
Verde Lampeggiante Rapidamente	Configurazione Wi-Fi
Nessuno	Offline

netvue

Feel free to contact us for additional help:



support@netvue.com



1(866)749-0567



@NetvueTech



Netvue Forum
netvue.com/community



in-App Chat

www.netvue.com

240 W Whitter Blvd Ste A, La Habra, CA 90631

© 2010-2019 Netvue Technologies Co., Ltd. All Rights Reserved.

Version 1.2